

РУКОВОДСТВО ПОЛЬЗОВАТЕЛЯ



DV6952 / DV6952G

**Автомобильный мультимедийный
центр с 6.95-дюймовым цветным
сенсорным TFT-дисплеем размера
2-DIN модели DV6952 / DV6952G**

Автомобильный мультимедийный центр с 6.95-дюймовым цветным сенсорным TFT-дисплеем размера 2-DIN модели DV6952 / DV6952G.

- Широкоугольный цветной 6.95-дюймовый сенсорный TFT-дисплей высокого разрешения (800x480)
- DVD-привод, позволяющий воспроизводить диски DVD/CD/MP3
- Электронная противоударная система
- Радиоприемник с электронной системой фазовой автоподстройки частоты
- Память на 30 радиостанций УКВ/FM/AM с функцией RDS
- Ручной и автоматический поиск радиостанций
- Функция автоматического сканирования и сохранения найденных радиостанций
- Часы
- Электронный регулятор громкости (громкость, НЧ, ВЧ, баланс, фейдер)
- 5 фиксированных настроек эквалайзера (поп-музыка, классика, рок, предустановленный, джаз)
- 4 - канальный аудиовыход 4x45 Вт
- Линейный выход на сабвуфер
- Видеовход для камеры на задней панели
- Разъем mini USB на передней панели и USB-кабель на задней стенке
- Поддержка накопителей microSD
- Аудио/видеовход jack 3,5 мм на передней панели
- Аудио/видеовход RCA на задней панели
- Аудио/видеовыход RCA на задней панели
- Встроенная система Bluetooth
- Встроенный аналоговый телеприемник PAL/NTSC/SECAM
- Встроенная навигационная система на базе SiRFstarIII
- Встроенный Windows Медиаплеер
- Полнофункциональный пульт дистанционного управления
- Поддержка управления с кнопок руля
- 4 фиксированных угла наклона передней панели
- Размер ISO 2-DIN
- Цвет подсветки кнопок DVM6952 - красный, DV6952G - зеленый

СОДЕРЖАНИЕ:

Замечания по установке	4
Меры предосторожности	5
Панель управления	6
Пульт дистанционного управления	7
Программирование кнопок управления на руле	8
Схема подключения	9
Управление устройством	10-12
Радио	12
Вход AV-IN и телеприемник	13
Использование Bluetooth	14
Навигационная система	15-17
Воспроизведение мультимедиа	18-19
Настройка воспроизведения мультимедиа	20-26
Замена батарейки пульта дистанционного управления	27
Технические характеристики	28
Гарантийные обязательства	29-30
Стандартная комплектация	30

ЗАМЕЧАНИЯ ПО УСТАНОВКЕ

Устройство рассчитано на работу в автомобилях с напряжением аккумулятора 12 В с заземлением минуса на корпус.

Перед установкой устройства необходимо отсоединить отрицательную клемму аккумулятора во избежание повреждения устройства из-за короткого замыкания.

Соблюдайте полярность подключения проводов к динамикам: провод (-) необходимо подсоединять к клемме (-). Запрещается соединять между собой провода динамиков или подсоединять их на корпус автомобиля. Запрещается перекрывать вентиляционные отверстия и панель радиатора устройства — это может вызвать внутренний перегрев устройства с возможностью последующего возгорания.





По завершении установки, а также после замены (отключения) аккумулятора нажмите кнопку Reset на передней панели остроконечным предметом (например, шариковой ручкой), чтобы вернуть устройство к заводским настройкам.

МЕРЫ ПРЕДОСТОРОЖНОСТИ

Устройство позволяет воспроизводить только следующие типы дисков:

Тип диска	Метка на диске	Записанный материал	Диаметр диска
MPEG4 / DIVX		Видео и звук	12 см
DVD		Видео и звук	12 см
VCD		Видео и звук	12 см
MP3 / WMA/JPEG		Сжатый цифровой звук	12 см
CD		Звук	12 см

Примечание: данное устройство совместимо с дисками форматов DVD, DVD±R, VCD 1.0/2.0/3.0, SVCD, CD, CD-R и CD-RW, а также поддерживает файлы формата JPEG.

-  НЕ ПЫТАЙТЕСЬ ВНОСИТЬ ИЗМЕНЕНИЯ В КОНСТРУКЦИЮ УСТРОЙСТВА — ЭТО МОЖЕТ ПРИВЕСТИ К НЕСЧАСТНОМУ СЛУЧАЮ.
-  ОСТАНОВИТЕ АВТОМОБИЛЬ, ПРЕЖДЕ ЧЕМ ВЫПОЛНЯТЬ КАКИЕ-ЛИБО ОПЕРАЦИИ, КОТОРЫЕ МОГУТ ПОМЕШАТЬ ВОЖДЕНИЮ.
-  ЗАПРЕЩАЕТСЯ ВКЛЮЧАТЬ УСТРОЙСТВО В СЛУЧАЕ, ЕСЛИ ТЕМПЕРАТУРА ВЫХОДИТ ЗА ПРЕДЕЛЫ ДИАПАЗОНА 0...+40 °С.
-  НАСТОЯЩЕЕ ИЗДЕЛИЕ ПРЕДУСМАТРИВАЕТ ВЫВОД ВИДЕОСИГНАЛА ТОЛЬКО НА ОДНО ДОПОЛНИТЕЛЬНОЕ УСТРОЙСТВО. ЕСЛИ ТРЕБУЕТСЯ ПОДСОЕДИНИТЬ К ВИДЕОВЫХОДУ НЕСКОЛЬКО УСТРОЙСТВ, ИСПОЛЬЗУЙТЕ РАЗВЕТВИТЕЛЬ.



Берите диск за края, чтобы не испачкать его, и не прикасайтесь к поверхности диска.

Не используйте диски с надписями или наклейками, это может вызвать повышенную вибрацию DVD привода.

Чистите диски специальными салфетками (продаются отдельно). Чистить диск следует от центра к краям.



ПАНЕЛЬ УПРАВЛЕНИЯ

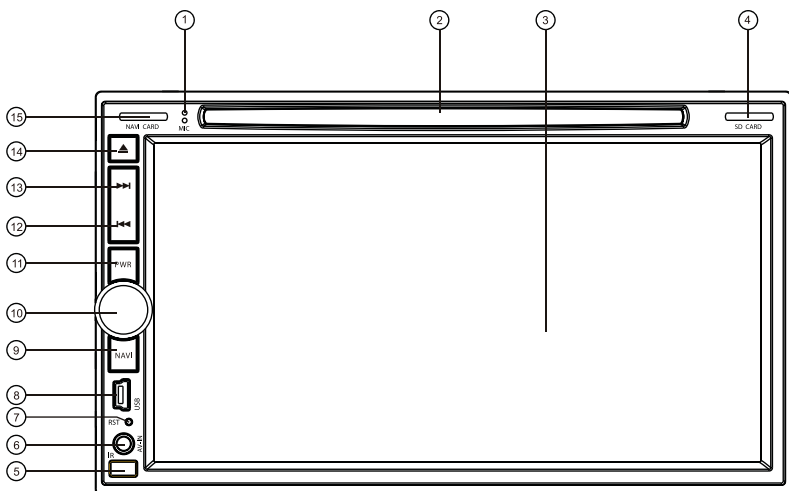

1. Микрофон Bluetooth
2. Слот DVD-привода
3. TFT-дисплей
4. Слот microSD карты мультимедиа
5. ИК датчик пульта ДУ
6. Разъем AV-входа
7. Кнопка RESET (сброс настроек)
8. Разъем miniUSB
9. Кнопка NAVI (запуск навигации)
10. Ручка громкости (+/-) и аудионастроек
11. Кнопка POWER
Короткое нажатие — включение/
выключение подсветки экрана.
Длительное — включение/выключение
устройства.
12. Перемотка назад/Предыдущий трек
13. Перемотка вперед/Следующий трек
14. Кнопка извлечения диска
15. Слот microSD карты навигации

ПУЛЬТ ДИСТАНЦИОННОГО УПРАВЛЕНИЯ

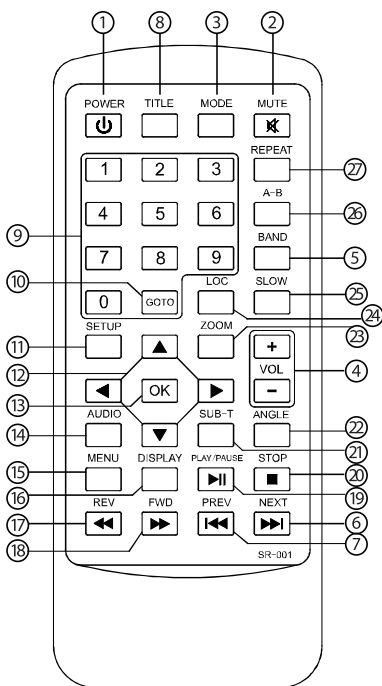

1. Включение/выключение устройства
2. Отключение звука
3. Выбор режима
4. Громкость (+/-)
5. Выбор диапазона FM/AM в режиме радио
6. Следующий трек/Эпизод
7. Предыдущий трек/Эпизод
8. Переход в заглавие диска DVD
9. Цифровая клавиатура
10. Переход на конкретный трек/эпизод
11. Меню настроек
12. ◀/▶/▲/▼
13. Кнопка подтверждения выбора
14. Выбор режима моно/стерео, выбор аудиодорожки
15. Переход в главное меню устройства
16. Отображение дополнительной информации
17. Быстрая перемотка назад
18. Быстрая перемотка вперед
19. Воспроизведение/Пауза
20. Остановка воспроизведения
21. Выбор субтитров
22. Вид с другой точки съемки (если поддерживается диском)
23. Увеличение картинки
24. Выбор режима радиоприема
25. Замедленное воспроизведение
26. Выбор отрезка воспроизведения и его повтор
27. Повтор раздела/главы/всего диска

ПРОГРАММИРОВАНИЕ КНОПОК УПРАВЛЕНИЯ НА РУЛЕ

Можно запрограммировать до 12 кнопок пульта управления с руля. Для этого запустите режим настройки кнопок пульта управления с руля.

Перейдите в режим AV-IN, нажмите и удерживайте клавишу «7» на пульте ДУ. На экране появятся 12 кнопок:

ВЫКЛ ЗВУК	(приглушение звука),
ГРОМК -	(уменьшение громкости),
ГРОМК+	(увеличение громкости),
АУДИО	(выбор моно/стерео),
РЕЖИМ	(выбор режима),
ПРЕД	(предыдущий трек),
СЛЕД	(следующий трек),
РАДИО	(включение режима Радио),
ПИТАНИЕ	(питание),
DVD	(включение режима DVD),
Поднять трубку	(в режиме Bluetooth)
Положить трубку	(в режиме Bluetooth).



Из приведенного списка можно запрограммировать от 1 до 12 кнопок на руле.

Выберите функцию (кнопку) на руле автомобиля и найдите соответствующую кнопку на экране. Нажмите и удерживайте кнопки одновременно, пока значок на экране не станет красным. Повторите последовательно указанные выше действия для всех остальных кнопок. После этого нажмите кнопку ОК, чтобы сохранить настройки всех функций и выйти из режима калибровки кнопок руля. Чтобы сбросить текущие настройки, нажмите RESET.

СХЕМА ПОДКЛЮЧЕНИЯ

ВНИМАНИЕ:

Напряжение питания: 14,4В

Сопrotивление динамика: 4 Ом

ДИАПАЗОН ПРИЕМА:

AM 522-1620кГц
FM 65.0-74.0МГц

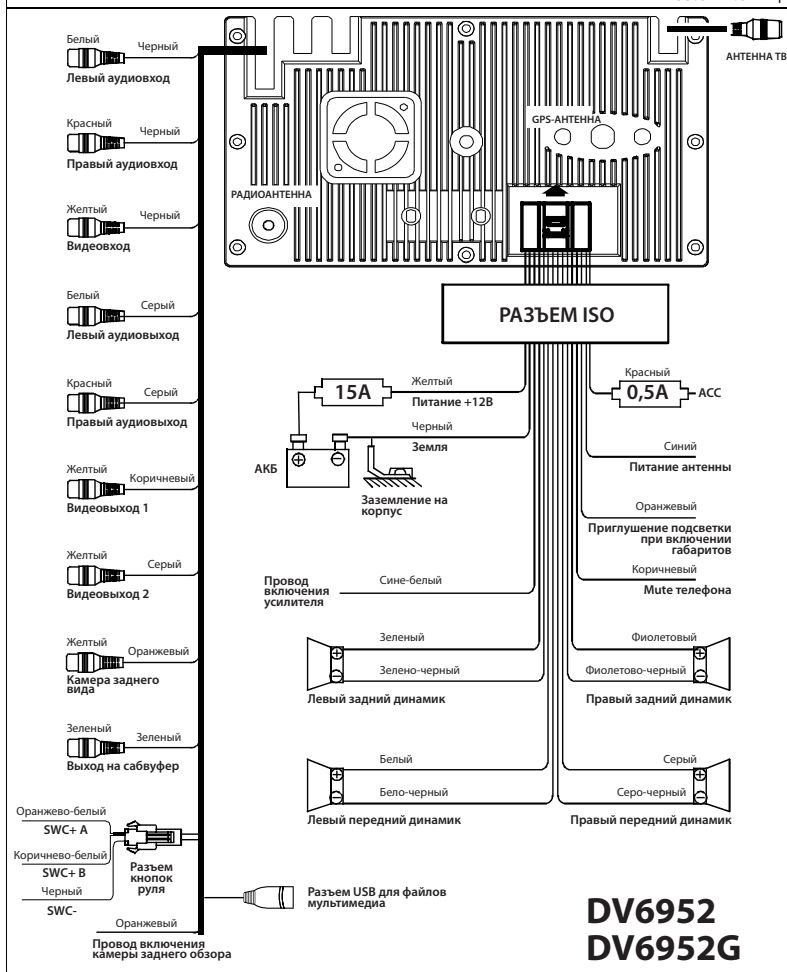

УПРАВЛЕНИЕ УСТРОЙСТВОМ

Инициализация системы

При первом включении системы или после замены (отключения) автомобильного аккумулятора нажмите кнопку RESET заостренным предметом (например, шариковой ручкой), чтобы вернуть все настройки устройства к заводским.

ПРИМЕЧАНИЕ: Если на ЖК-дисплее появляются сообщения о каких-либо ошибках, можно вернуться к нормальной работе, нажав клавишу RESET. При этом будут сброшены часы и некоторые сохраненные в памяти настройки.

Включение и выключение устройства

Чтобы включить устройство, нажмите кнопку POWER. Когда устройство включено, чтобы включить или выключить ЖК-дисплей, кратковременно нажмите кнопку POWER. Выключение питания устройства производится длительным нажатием кнопки POWER.

Регулирование громкости

Для увеличения или уменьшения громкости вращайте ручку громкости. Чтобы выключить звук, нажмите кнопку MUTE на пульте ДУ либо на руле. Нажмите ее повторно, чтобы вернуть прежний уровень громкости.

Калибровка сенсорного экрана

Если сенсорный экран нечетко реагирует на нажатия, необходимо произвести калибровку. Для этого войдите в режим AV IN и на пульте ДУ нажмите и удерживайте кнопку «б». В центре экрана появится крестик, нажмите и удерживайте стилус в его центре. Повторите действия аналогично по остальным пяти точкам. В конце калибровки устройство автоматически вернется в режим AV IN.

Кнопка Меню

При нажатии кнопки MENU на пульте ДУ либо на руле отображается главное меню, позволяющее перейти в любой режим работы касанием соответствующего значка на экране.

Настройка звука, изображения и других параметров

Коснитесь значка  на экране, чтобы войти в режим настроек. После этого, касаясь соответствующих значков, можно перейти к настройке звука, изображения, времени и других параметров.



Основные настройки

На этой странице устанавливаются основные настройки:

- часы и минуты
- включение / выключение отображения часов на экране
- включение / выключение звука кнопок
- выбор формата часов: 12/24 часа



Настройки экрана

Можно выбрать один из трех режимов экрана по умолчанию: яркий, мягкий или стандартный. Также, можно выставить ручную основные настройки экрана: яркость, контраст и цветность. Их значения могут быть в диапазоне от 0 до 50. Увеличивать / уменьшать значения параметров можно нажатием либо на стрелочки по бокам шкалы, либо на саму шкалу. Все изменения этих трех параметров автоматически записываются в четвертой установке – пользовательской.

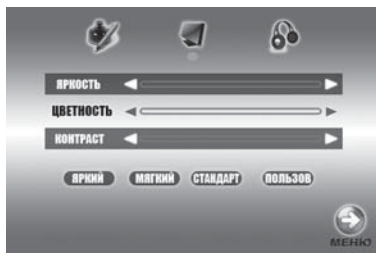

Настройки звука

На этой странице можно выставить следующие параметры звука:

- Низкие частоты: от -7 до +7
- Высокие частоты: от -7 до +7
- Тонкомпенсация: вкл/выкл
- Регулировка баланса осуществляется нажатием на кнопки вправо/влево.
- Регулировка фейдера – нажатием на кнопки вперед/назад.
- Выбор одной из настроек эквалайзера: Поп, Рок, Джаз, Классика, Пользовательский.



Чтобы выйти из режима настроек, нажмите на кнопку



Инфракрасный датчик

Инфракрасный датчик служит приемником сигнала от инфракрасного пульта ДУ.

Регулировка параметров звука и изображения

Во всех режимах доступны основные регулировки звука и изображения: Громкость, Низкие, Высокие, Баланс, Фейдер, Яркость, Контраст, Цветность. Вход в настройки доступен по нажатию кнопки SEL на пульте ДУ, либо по двойному нажатию в нижней части экрана, в центре. Появится шкала регулировки громкости. Уменьшать / увеличивать значение параметра можно либо кнопками VOL -/+, либо нажимая на шкалу на экране. При следующем нажатии на кнопку SEL либо на экран появится регулировка следующего параметра, далее действия по настройке выполняются аналогично.

РАДИО

1. Коснитесь значка радиоприемника на экране главного меню, чтобы войти в режим радио. Дисплей примет следующий вид:
- 
2. Выбор диапазона производится последовательным нажатием на кнопку AM/FM. Порядок переключения диапазонов следующий:
FM1 → FM2 → FM3 → AM1 → AM2 → FM1
 3. Чтобы запустить автоматический поиск станций (без сохранения их в память) нажмите значок ПОИСК.
 4. Чтобы запустить автоматический поиск с сохранением в памяти найденных станций, нажмите и удерживайте некоторое время значок СКАН или нажмите и удерживайте клавишу AMS на пульте ДУ.
 5. Ручная настройка частоты осуществляется кратковременным нажатием клавиш SEEK-/SEEK+ на пульте ДУ или прикосновением к значкам ◀ ▶ на экране устройства.
 6. Ручной поиск радиостанций осуществляется длительным прикосновением к значкам ◀ ▶.
 7. Сохранение текущей станции осуществляется по долгому нажатию на одну из шести ячеек памяти, расположенных слева и справа по краям экрана.
 8. Чтобы выбрать сохраненную в памяти станцию, коснитесь ячейки требуемой станции.
 9. Чтобы просканировать (прослушать) каждую сохраненную в памяти станцию в течение 5 секунд, нажмите значок СКАН или клавишу AMS на пульте ДУ.
 10. Выбор стереофонического и монофонического режимов приема производится прикосновением к значку СТЕРЕО на экране или нажатием клавиши ST на инфракрасном пульте ДУ.
 11. Регулировка громкости осуществляется нажатием на значки ЗВУК+ и ЗВУК-. При нажатии на значок ВКЛ ЗВУК звук отключается, при повторном нажатии устанавливается прежний уровень громкости.
 12. Последовательное нажатие на кнопку УСТ покажет текущие основные параметры устройства: Громкость, Низкие, Высокие, Баланс, Фейдер, Яркость, Контраст, Цветность. Их можно менять либо нажатием на значки ЗВУК+ и ЗВУК-, либо касаясь самой шкалы.



ВХОД AV-IN И ТЕЛЕПРИЕМНИК

Вход AV-IN

1. Нажмите кн опку MENU, чтобы войти в главное меню.
2. После этого прикосновением к значку  запустится режим AV IN.



Телевизор

1. Нажмите кнопку MENU, чтобы войти в главное меню.
2. Коснитесь значка , чтобы войти в режим телеприемника.
3. При прикосновении к экрану на нем отобразятся параметры телеприемника.
4. Выберите систему цветного телевидения последовательными прикосновениями к значку NP. Порядок переключения систем следующий:
PAL-I → PAL-D/K → PAL-B/G → PAL-M → PAL-N → SECAM D/K → SECAM B/G → NTSC → PAL-I
Для регионов России необходимо выбрать SECAM D/K.
5. Автоматический поиск и сохранение в памяти телевизионных каналов производится прикосновением к значку SEEK.
6. Ручной поиск телестанций осуществляется последовательным кратковременным нажатием кнопок SEEK- / SEEK+ на пульте управления или прикосновением к значкам  /  на экране.

ИСПОЛЬЗОВАНИЕ BLUETOOTH

1. Работа с телефоном через Bluetooth

Выполните сопряжение мобильного телефона с устройством по Bluetooth, для этого:

- Включите функцию Bluetooth в мобильном телефоне.
- Запустите на нем поиск устройств Bluetooth.
- Найдите устройство Bluetooth с именем «CAR KIT».
- Подключитесь к устройству. При запросе PIN-кода введите «0000».
- На мобильном телефоне отобразится сообщение об успешном сопряжении.

2. Ответ на входящий вызов

• При входящем вызове на дисплее будет отображаться номер вызывающего абонента.

• Коснитесь значка . После этого вы сможете услышать голос абонента. Громкость регулируется кнопкой ЗВУК+/- .

• Старайтесь разговаривать в сторону микрофона на передней панели.

• Если вы хотите ответить на звонок по телефону, нажмите кнопку **ПЕРЕВОД** .





• Чтобы завершить вызов, коснитесь значка  .

• Для повтора последнего набранного номера нажмите **ПОВТОР** .

• Для сопряжения мобильного телефона с устройством нажмите **СОЕДИНИТЬ** .





3. Набор номера с пульта ДУ

- Коснитесь значка  в главном меню, чтобы войти в режим Bluetooth.
- Наберите номер телефона, используя клавиши 0~9, *, # на экране или на пульте ДУ. Чтобы стереть последнюю цифру номера, коснитесь значка **УДАЛИТЬ** , или нажмите кнопку DEL на пульте ДУ.
- Чтобы позвонить по набранному номеру, коснитесь значка  , или нажмите на пульте ДУ кнопку  .
- Чтобы завершить вызов, коснитесь значка  , или нажмите кнопку  на пульте ДУ.

ВНИМАНИЕ! Система Bluetooth остается активной 20-30 секунд после выключения зажигания. Если необходимо, систему Bluetooth можно выключить принудительно до выключения зажигания на устройстве или мобильном телефоне.

4. Прослушивание музыки в режиме стерео по протоколу Bluetooth (A2DP)

- Настройте в мобильном телефоне передачу музыки по протоколу Bluetooth.
- Включите воспроизведение музыки на мобильном телефоне.
- Войдите в режим Bluetooth.
- После этого вы сможете услышать музыку, транслируемую по протоколу Bluetooth.
- Для запуска и остановки воспроизведения используйте кнопку **ВОСПР** .
- Для перехода к предыдущему или следующему треку используйте кнопки  /  соответственно.

ПРИМЕЧАНИЕ: для работы этой функции требуется, чтобы мобильный телефон поддерживал протокол Bluetooth A2DP.

НАВИГАЦИОННАЯ СИСТЕМА

Внимание! Для корректной работы программы навигации необходимо проделать следующие действия:

- войти в НАСТРОЙКИ, нажать НАВИГАЦИЯ и в появившемся окне прописать путь для запуска навигационной программы.
- после этого дважды нажать кнопку 

Теперь навигационная программа будет запускаться из меню ПРОГРАММЫ по нажатию на клавишу НАВИГАЦИЯ.

1. Нажмите кнопку MENU и коснитесь значка NAVI, чтобы войти в режим навигации. Значок  предназначен для входа в режим настроек.

2. При прикосновении к значку  в центральной панели отображаются значки настройки навигации, громкости, GPS-монитора, сенсорного экрана, изображения, времени, внешнего вида интерфейса и системных сообщений (см. рисунок).







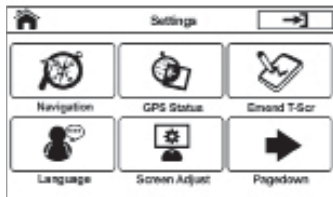

3. Работа с приложениями

3-1. Навигация

Коснитесь значка , чтобы запустить навигационную программу. Инструкции по работе с навигационной программой см. в соответствующем руководстве пользователя к конкретной навигационной программе.



3-2. Программа просмотра электронных книг

Коснитесь значка , чтобы запустить программу просмотра электронных книг (см. рисунок). Для выбора различных функций используйте значки: , , , , , 



3-3. Музыкальный проигрыватель

Коснитесь значка , чтобы запустить музыкальный проигрыватель (см. рисунок).



3-4. Программа просмотра изображений

Коснитесь значка , чтобы запустить программу просмотра изображений (см. рисунок).



3-5. Видеопроеигрыватель

Коснитесь значка , чтобы запустить видеопроеигрыватель (см. рисунок).



4. Настройка навигационных функций

4-1. Выбор пути запуска навигации:

Внимание! Если путь не выбран, навигационная программа запускаться не будет.



4-2. Настройка громкости:

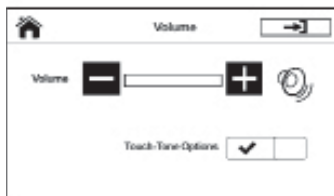

4-3. GPS-монитор:

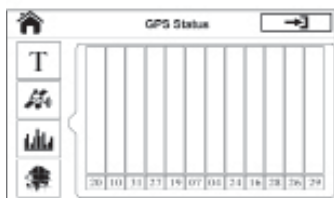

4-4. Калибровка сенсорного экрана:

Запустив этот режим, необходимо выполнить калибровку до конца (по пяти точкам). Выйти из настройки до окончания калибровки нельзя.

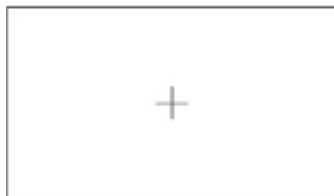

4-5. Настройка яркости и контраста:



4-6. Установка времени:

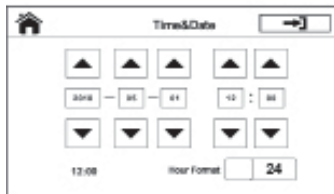

4-7. Выбор языка интерфейса:





4-8. Сведения о системе:



ВОСПРОИЗВЕДЕНИЕ МУЛЬТИМЕДИА

Воспроизведение файлов с USB-накопителя и карты памяти microSD

Для воспроизведения музыки и видео с карты памяти microSD и USB-накопителя достаточно вставить карту или накопитель в соответствующее гнездо. USB-накопитель можно подключить либо к разъему на передней панели, либо к кабелю USB на задней стенке устройства, который, как правило, выводится в перчатный ящик. Воспроизведение начнется автоматически.

Покинув этот режим, можно нажать кнопку MENU и коснуться значка  или  для перехода к воспроизведению файлов с USB-накопителя или карты памяти microSD.

Воспроизведение дисков формата DVD/VCD/SVCD/CD

1. Вставка мультимедийного диска

Для воспроизведения музыки и видео с дисков формата DVD/VCD/SVCD/CD достаточно вставить диск в щель этикеткой вверх. Воспроизведение начнется автоматически. Чтобы вернуться в главное меню, коснитесь значка .

Покинув этот режим, можно нажать кнопку MENU и коснуться значка , чтобы вернуться к воспроизведению диска.

2. Извлечение диска

Чтобы извлечь диск, нажмите кнопку EJECT.

Пауза



Чтобы остановить или возобновить воспроизведение, коснитесь значка .

Переход к следующему или предыдущему разделу

Для перехода к предыдущему или следующему разделу кратковременно коснитесь значка



Прокрутка вперед и назад

Ускоренная перемотка диска вперед и назад осуществляется длительным прикосновением к значку  или . Возврат к воспроизведению значок .

Повтор

Чтобы поставить дорожку на повтор, коснитесь значка RPT или нажмите клавишу RPT на инфракрасном пульте ДУ.

Случайное воспроизведение

Чтобы дорожки воспроизводились в случайном порядке, коснитесь значка RDM или нажмите клавишу RDM на инфракрасном пульте ДУ.

Экранное меню

Нажмите кнопку OSD на инфракрасном пульте управления. На экране отобразятся номер дорожки/раздела, текущее время воспроизведения и другие сведения.

Воспроизведение по программе

Войдите в режим программирования, нажав кнопку PROG на инфракрасном пульте ДУ. Программирование дорожек для воспроизведения осуществляется с помощью клавиш со стрелками и цифровых клавиш.

Выбор режима звуковой дорожки

Для переключения между различными режимами воспроизведения звуковой дорожки нажимайте клавишу AUDIO на пульте ДУ.

Выбор языка субтитров

Чтобы выбрать язык субтитров, нажмите клавишу SUB-T на инфракрасном пульте ДУ.

Воспроизведение с указанного времени

Выберите момент времени, с которого следует начать воспроизведение, при помощи клавиши GOTO на пульте ДУ, или выберите требуемую дорожку/раздел при помощи клавиш со стрелками и цифровых клавиш. После этого нажмите клавишу ОК, чтобы начать воспроизведение.

Остановка воспроизведения

Чтобы остановить воспроизведение, нажмите клавишу STOP на инфракрасном пульте управления. Чтобы возобновить воспроизведение, нажмите клавишу  на экране или пульте ДУ.

Переход в заглавие диска

Нажмите клавишу TITLE на пульте управления, чтобы перейти в заглавие диска. После этого выберите номер нужной дорожки/эпизода при помощи клавиш со стрелками или цифровых клавиш и нажмите клавишу ОК или PLAY/PAUSE, чтобы начать воспроизведение.

НАСТРОЙКА ВОСПРОИЗВЕДЕНИЯ МУЛЬТИМЕДИА

Вход в режим настройки

1. Нажмите клавишу SETUP на пульте ДУ при остановленном воспроизведении мультимедиа.
2. На экране отобразится главная страница меню настроек.



3. Выберите требуемый пункт меню при помощи клавиш со стрелками.
4. Нажмите клавишу ENTER, чтобы зайти в один из разделов настроек.

Меню настройки системы

Настройка системы

Эта страница позволяет настраивать телевизионный стандарт, экранную заставку, формат изображения, пароль, рейтинг и параметры по умолчанию.

Экранная заставка

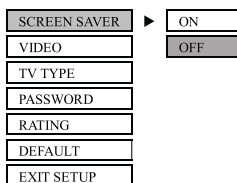

Включите или выключите экранную заставку. Она активна только при остановленном воспроизведении.

Меню настройки телевизионного стандарта

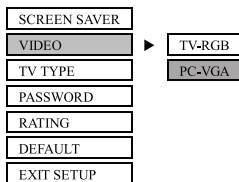

Настройка формата изображения

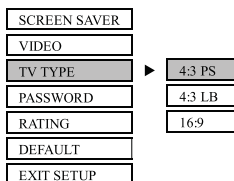

1. 4:3 PS

Воспроизведение в формате PAN & SCAN. (При просмотре на телевизоре левый и правый края изображения обрезаются.)

2. 4:3 LB

Воспроизведение в формате LETTERBOX. (При просмотре на телевизоре у нижнего и верхнего края экрана отображаются черные полосы.)

3. 16:9

Выберите этот вариант, если к проигрывателю подключен широко-экранный телевизор.

Установка пароля

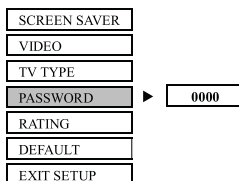

Введите пароль и нажмите кнопку ОК. Введите старый пароль (первоначальный заводской пароль — 0000), после чего введите новый четырехзначный пароль, который будет использоваться с этого момента. Далее введите новый пароль еще раз для подтверждения.

Выбор рейтинга

SCREEN SAVER	1 KID SAFE
VIDEO	2 G
TV TYPE	3 PG
PASSWORD	4 PG13
RATING	5 PG-R
DEFAULT	6 R
EXIT SETUP	7 NC 17
	8 ADULT

Выберите рейтинг программы с помощью клавиш управления курсором и подтвердите ввод нажатием клавиши ENTER.

Рейтинг 1: [KID SAFE]

Выберите этот рейтинг, если программа безопасна для просмотра детьми.

Рейтинг 2: [G]

Выберите этот рейтинг, если программа не имеет возрастных ограничений.

Рейтинг 3: [PG]

Выберите этот рейтинг, если программа допустима для просмотра детьми в присутствии родителей.

Рейтинг 4: [PG13]

Выберите этот рейтинг, если данную программу не желательно просматривать детям до 13 лет.

Рейтинг 5: [PG-R]

Выберите этот рейтинг, если на этикетке диска DVD есть маркировка PG-R.

Рейтинг 6: [R]

Выберите этот рейтинг, если для просмотра данной программы, детям до 17 лет обязательно присутствие взрослого.

Рейтинг 7: [NC 17]

Выберите этот рейтинг, если данную программу запрещено просматривать детям до 17 лет.

Рейтинг 8: [ADULT]

Выберите этот рейтинг, если программу разрешено просматривать только взрослым.

Установка параметров по умолчанию

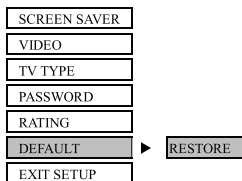

Выберите RESTORE, чтобы восстановить исходные заводские настройки.

Выбор языка

Эта страница позволяет выбрать язык главного меню, звуковой дорожки, субтитров и меню DVD.

Выбор языка режима мультимедиа

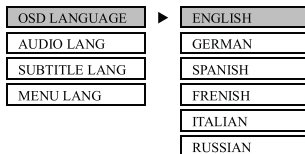

Выбор языка звуковой дорожки

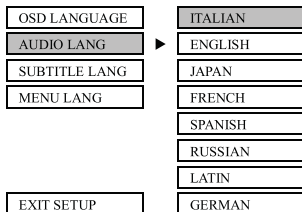

Выбор языка субтитров

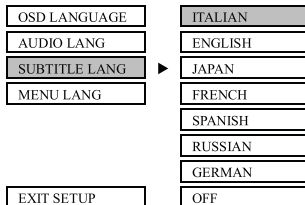

Выбор языка меню DVD

OSD LANGUAGE	▶	ITALIAN
AUDIO LANG		ENGLISH
SUBTITLE LANG		JAPAN
MENU LANG	▶	FRENCH
		SPANISH
		RUSSIAN
		GERMAN
		LATIN
EXIT SETUP		

Выбор формата вывода звука

AUDIO OUT	▶	SPDIF OFF
KEY		SPDIF RAW
		SPDIF PCM

Этот пункт меню позволяет задавать формат вывода звука — SPDIF OFF, SPDIF RAW или SPDIF PCM.

SPDIF OFF:

Сигнал на аналоговый или оптический выход не поступает.

SPDIF RAW:

Когда проигрыватель подключен к усилителю мощности через аналоговый или оптический порт, выберите этот режим при воспроизведении диска со звуковой дорожкой в форматах Dolby Digital, DTS или MPEG. Сигнал с аналогового или оптического выхода устройства будет идентичен цифровому сигналу (формат RAW) на воспроизводимом диске. При этом подключенный усилитель мощности должен поддерживать декодирование форматов Dolby Digital, DTS или MPEG.

SPDIF PCM:

Когда проигрыватель подключен к двухканальному цифровому стереоусилителю, выберите этот режим при воспроизведении дисков со звуковой дорожкой в форматах Dolby Digital или MPEG. Сигнал с аналогового или цифрового выхода будет подвергаться импульсно-кодовой модуляции (PCM) для вывода на 2 канала.

Настройка звучания

AUDIO OUT		#
KEY	▶	- +4
		- +2
		- 0
		- -2
		- -4
		b

Этот параметр служит для настройки звучания в область более низких или высоких частот в соответствии с предпочтениями пользователя.

Настройка видеобразжания

Это меню позволяет настраивать яркость, контраст, цветность и насыщенность изображения при помощи клавиш со стрелками вправо и влево.

Нажмите клавишу ENTER, чтобы подтвердить сделанные изменения.

ПРИМЕЧАНИЕ: настройка видеобразжания может производиться только в режиме TV/AV.

Настройка яркости

BRIGHTNESS	▶	-	-12
CONTRAST		-	-10
HUE		-	-8
SATURATION		-	-6
SHARPNESS		-	-4
EXIT SETUP		-	-2
		-	-0

Настройка насыщенности

BRIGHTNESS		-	-12
CONTRAST		-	-10
HUE		-	-8
SATURATION	▶	-	-6
SHARPNESS		-	-4
EXIT SETUP		-	-2
		-	-0

Настройка контраста

BRIGHTNESS		-	-12
CONTRAST	▶	-	-10
HUE		-	-8
SATURATION		-	-6
SHARPNESS		-	-4
EXIT SETUP		-	-2
		-	-0

Настройка резкости

BRIGHTNESS		-	-12
CONTRAST		-	-10
HUE		-	-8
SATURATION		-	-6
SHARPNESS	▶	-	-4
EXIT SETUP		-	-2
		-	-0

Настройка цветового тона

BRIGHTNESS		-	+6
CONTRAST		-	+4
HUE	▶	-	+2
SATURATION		-	0
SHARPNESS		-	-2
EXIT SETUP		-	-4
		-	-6

Настройка цифрового выхода

Эта страница позволяет задавать режим работы, параметры сжатия динамического диапазона и режим стереофонического воспроизведения.

Настройка режима работы

OP MODE	▶	LINE OUT
DYNAMIC RANGE		RF REMOD
DUAL MONO		
EXIT SETUP		

Это меню служит для установки режимов работы декодера Dolby Digital.

Настройка динамического диапазона

OP MODE	-	- FULL
DYNAMIC RANGE	▶	- 6/8
DUAL MONO	-	- 4/8
	-	- 2/8
	-	- OFF
EXIT SETUP		

Настройка двухканального монофонического воспроизведения

OP MODE		
DYNAMIC RANGE		STEREO
DUAL MONO	▶	MONO L
		MONO R
EXIT SETUP		MX MONO

ЗАМЕНА БАТАРЕЙКИ ПУЛЬТА ДИСТАНЦИОННОГО УПРАВЛЕНИЯ

Замена батарейки

Если дальность действия инфракрасного пульта ДУ существенно уменьшилась или он прекратил работать, установите в пульт новую батарею CR2025. При установке батареи соблюдайте полярность.

1. Извлеките держатель батареи, нажимая вбок на стопор (1).

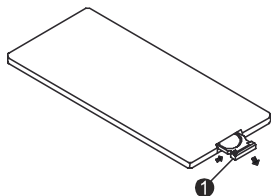

2. Вставьте батарейку в держатель положительным полюсом (+) вверх.

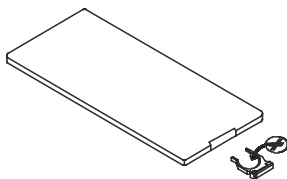

3. Вставьте держатель с батарейкой в пульт.

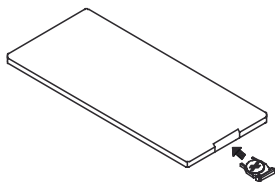

ТЕХНИЧЕСКИЕ ХАРАКТЕРИСТИКИ

Общие характеристики

Напряжение питания:	постоянное 12 В
Сопротивление динамиков:	4 Ом
Макс. выходная мощность:	4 канала х 45 Вт
Регулировка тембра:	8 дБ (НЧ — 100 Гц, ВЧ — 10 кГц)
Габариты:	199 х 178 х 100 мм (Г х Ш х В)
Монтажные размеры:	151 х 178 х 100 мм (Г х Ш х В)
Масса:	2,75 кг
Цвет подсветки кнопок DV6952:	красный
DV6952G:	зеленый

DVD-проигрыватель

Форматы дисков:	DVD, MPEG4*, DIVX*, VCD1.0/2.0, MP3, WMA, CD, CD-R/RW, Picture CD
-----------------	---

Стандарт видеосигнала:	автовывбор/PAL/SECAM/NTSC
Угол крепления:	0...30 градусов

Видео

Формат изображения:	4:3 «Letter Box», 4:3 «Pan & scan», 16:9 «Wide Screen»
Уровень выходного видеосигнала:	1,0 В / 75 Ом
Разрешение по горизонтали:	500

Звук

Макс. уровень выходного сигнала:	2 В (+3 дБ)
Диапазон частот:	20 Гц... 20 кГц
Отношение сигнал-шум:	85 дБ
Переходное затухание:	80 дБ

FM-приемник

Диапазон настройки:	65,0...108,0 МГц
Полезная чувствительность (-30 дБ):	12 дБ
Отношение сигнал-шум:	60 дБ
Переходное затухание для стереосигнала:	30 дБ (1 кГц)
Диапазон частот:	30 Гц...15 кГц

AM-приемник

Диапазон частот:	522...1620 кГц
Полезная чувствительность (-20 дБ):	32 дБ

ПРИМЕЧАНИЕ: ввиду непрерывного совершенствования изделия его технические характеристики и конструкция могут меняться без предварительного уведомления.

* Данная функция является дополнительной — см. конкретное устройство. Сжатое видео (DIVX/MPEG4) может воспроизводиться в виде файлов с расширением AVI.

ГАРАНТИЙНЫЕ ОБЯЗАТЕЛЬСТВА

Гарантийные обязательства и ограничения, касающиеся гарантии

Пожалуйста, внимательно прочтите условия гарантии и храните ее вместе с руководством в оригинальной коробке. Производитель продукта DV6952 / DV6952G дает ограниченную гарантию в соответствии со следующими условиями:

Срок гарантии: согласно приложенному гарантийному талону.

Предмет гарантии: данная гарантия распространяется только на продукты, проданные уполномоченными дилерами.

Цель: те продукты, которые окажутся дефектными в течение периода гарантии, будут отремонтированы, или обменены на эквивалентный продукт по усмотрению поставщика и по согласованию с покупателем.

Гарантия аннулируется в следующих случаях:

1. В случае повреждений, обусловленных авариями, неадекватным обращением, неправильной эксплуатацией и установкой, воздействием агрессивных жидкостей и воды, повреждений, связанных с воровством.
2. Если испорчен, изменен или удален серийный номер продукта (если таковой имеется) и дата выпуска.
3. В случае повреждений, обусловленных перегрузкой или избыточными искажениями, связанными с нелинейным функционированием источника питания.
4. В случае отсутствия или неправильно заполненного гарантийного талона.
5. В случае попадания в устройство посторонних предметов (насекомых, пыли, грязи и т.д.).
6. Если установка и послепродажное обслуживание выполнялось лицом, отличным от уполномоченного сервисного центра .

Помните, что все претензии принимаются при сохранении товарного вида изделия и при наличии заводской упаковки.

Производитель продукта DV6952 / DV6952G не несет ответственность за возможные повреждения, обусловленные несоблюдением указаний, содержащихся в данном руководстве.

Срок хранения и годности

Срок хранения - не ограничен.

Срок эксплуатации – 5 лет с момента продажи продукта.

Правила и условия безопасного хранения, транспортировки, утилизации, захоронения и уничтожения

Продукт не требует специально оговоренных ограничений по правилам и условиям безопасного хранения, транспортировки, утилизации, захоронения и уничтожения (при необходимости).

Информация о сертификации

Продукт соответствует всем требованиям, предъявляемым системой сертификации PCT, и имеет все необходимые сертификаты.

СТАНДАРТНАЯ КОМПЛЕКТАЦИЯ

- устройство
- пульт дистанционного управления
- антенна GPS
- кабели и провода для подключения
- инструкция пользователя
- гарантийный талон
- упаковка

Для заметок

